

HARMONIX

DE

SonaVue-Serie



Produkthandbuch

HWA01-BLK

HWA02-BLK

HWA03-BLK 1.0d

HWA03-BLK 1.5d

HWA03-BLK 2.0d

Produktspezifikation

Produktname:

Linsen:
Farbe:
Filter:
Sonnenbrille UV-Schutz:

SonaVue HWA-Series

Photochromatische Gläser
Klar durch Grau
Blaues Licht
Kat 2

Farbe des Rahmens:

Glänzendes schwarzes Acryl

Version:

1.0

Bluetooth-Version:

5.4

Übertragungsentfernung:

≥ 12m

Batteriekapazität der Brille:

110 mAh x 2

Nutzungsdauer:

+/- 11 Std. Streaming oder +/- 9 Std. Anrufe

Ladezeit der Brille:

1,5 Std.

Wasserdichtigkeit:

Schutzart IP 54

Unterdrückung von Umgebungsgeräuschen: 2 Beamforming-Mikrofone für Anrufe

Eingabe:

5V 1A

Lade-Verbindung:

Magnetische Verbindung über Typ C USB Y Kabel

Übersetzungs-App:

AI Cool / AIP

App-Anforderungen:

iOS 13 oder Android 14.0 und höher

Fall:

Ausklappbare / flache Schutzhülle zusammenklappen

Inhalt

1x Brille
1x USB C Ladekabel Y-Ladekabel
1x Bedienungsanleitung
1x Reinigungstuch
1x Benutzerhandbuch

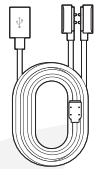

1x USB C Ladekabel
Y-Ladekabel



1x Bedienungsanleitung



1x Brille

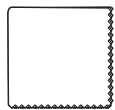

1x Reinigungstuch

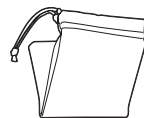

1x Benutzerhandbuch

EINLEITUNG

Herzlichen Glückwunsch, dass Sie sich für eine SonaVue HWA Audio Brille entschieden haben. Der folgende Ratgeber bietet Einblicke, wie Sie das Beste aus der Brille herausholen können.



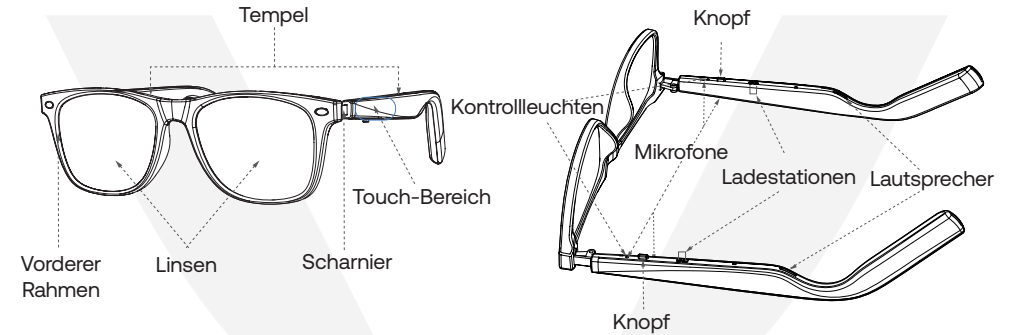



Einleitung



Lade- und Leistungsstufen

Geladen wird die Brille über ein Y-förmiges USB-Typ-C-Kabel. Verbinden Sie Ihr Kabel mit dem SonaVue-Ladekabel und richten Sie die magnetischen Stecker am Rahmen aus. Das Kabel ist so konzipiert, dass es nach hinten verlegt werden kann, um das Laden effektiv zu erleichtern.

Während des Ladevorgangs leuchten die LEDs der Kontrollleuchte ROT, sobald sie voll sind, erlöschen die LED-Leuchten.

Rote Lichter während des Ladevorgangs   
Schaltet sich aus, wenn es vollständig aufgeladen ist   

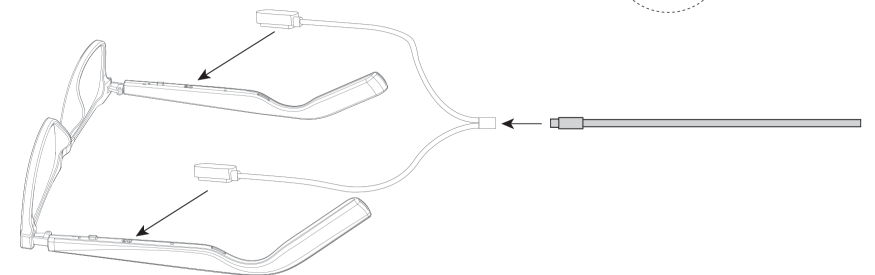

Warnung bei schwacher Batterie

Die Brille meldet "Batterie schwach", wenn sie aufgeladen werden muss. Die Brille schaltet sich bei der 3. Warnmeldung aus und muss vollständig aufgeladen werden.

EINSCHALTEN

Um die Brille einzuschalten, drücken Sie beide Knöpfe unter jedem Bügel gleichzeitig 3 Sekunden lang.

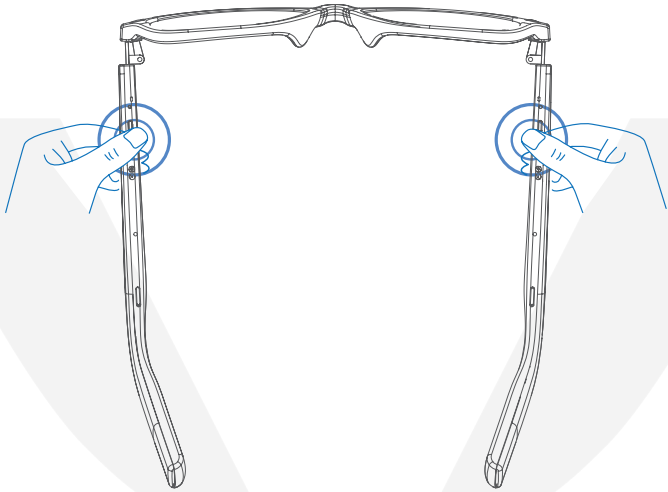

Automatisches Einschalten nach dem Aufladen
Die Brille schaltet sich automatisch ein, nachdem das Ladekabel entfernt wurde.

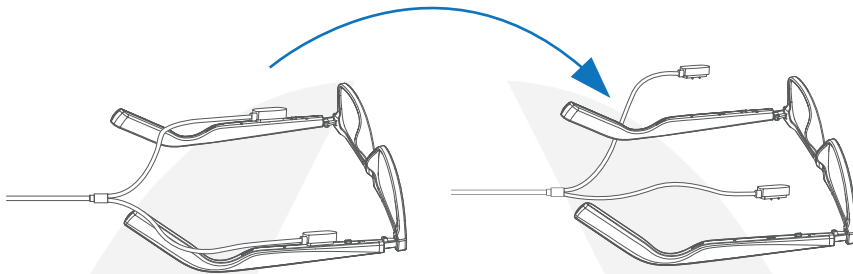

AUSSCHALTEN

Um die Brille auszuschalten, drücken Sie beide Knöpfe unter jedem Bügel gleichzeitig 3 Sekunden lang.

Die Brille schaltet sich automatisch aus, wenn die Bluetooth-Verbindung länger als 3 Minuten unterbrochen wird.

Die Brille schaltet sich auch während des Ladevorgangs aus. SonaVueHWA

HARMONIX

harmonix.is
harmonixhearing.com

ERSTMALIGE KOPPLUNG

Schalten Sie die KI-Brille ein und halten Sie sich in der Nähe des Smart-Geräts oder Computers auf.



Öffnen Sie die Einstellungen auf Ihrem Gerät, schalten Sie den Bluetooth-Schalter im Kontrollzentrum ein.

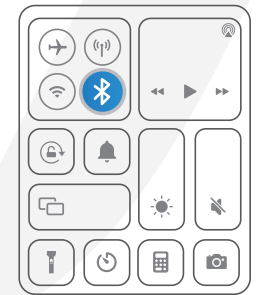

Suchen und klicken Sie auf die SonaVueHWA-Produktdetails, Sie hören "verbunden", sobald dies erfolgreich war.

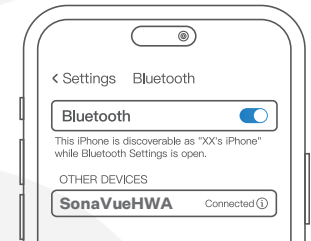

Wenn Sie eine Kopplung mit einem anderen Gerät durchführen, sollten Sie das Gerät von dem aktuell gekoppelten Gerät trennen (nicht vergessen). Alternativ können Sie Bluetooth auf dem aktuellen Gerät ausschalten.

HARMONIX

harmonix.is
harmonixhearing.com

TELEFONIEREN

Anrufe annehmen
Klicken Sie auf die Schaltfläche unter einem der beiden Bügel.

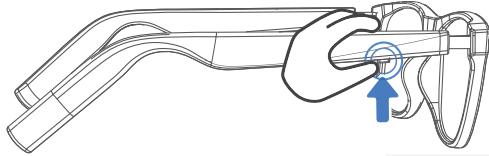

Auflegen von Anrufen
Doppelklicken Sie auf eine der Schaltflächen unter dem Bügel

L/R		Klicken Sie einmal auf eine der Schaltflächen	
		Doppelklicken Sie auf eine der Schaltflächen	
		2 Sekunden lang gedrückt halten	

Anrufe ablehnen
Halten Sie eine der Tasten unter dem Bügel 2 Sekunden lang gedrückt.

FOTOGRAFIEREN MIT KAMERA oder SELFIE

Klicken Sie 3x auf die Schaltfläche unter einem der beiden Tempel.

L/R		Drücken Sie eine der beiden Tasten 3 Mal	

SPRACHASSISTENT

Halten Sie eine der Tasten unter dem Bügel 2 Sekunden lang gedrückt, um den Sprachassistenten zu aktivieren. (kann nicht verwendet werden, wenn die Brille Telefonanrufe entgegennimmt)

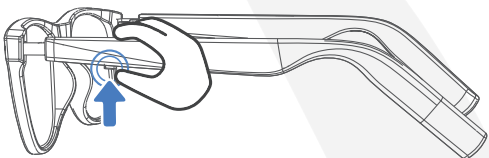

L/R		2 Sekunden lang gedrückt halten	

LAUTSTÄRKEREGLER

Lautstärke ERHÖHEN

Wischen Sie auf dem Touchpad am linken Bügel schnell nach vorne.

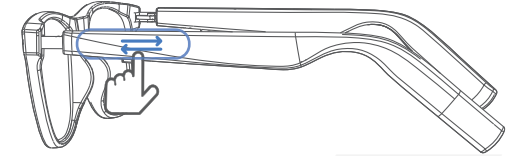

Lautstärke VERRINGERN

Wischen Sie auf dem Touchpad am linken Bügel schnell nach hinten.

L		Vorwärts wischen	
		Nach hinten wischen	

STRECKENSTEUERUNG

Nächster Titel

Wischen Sie auf dem Touchpad am rechten Bügel schnell nach vorne.

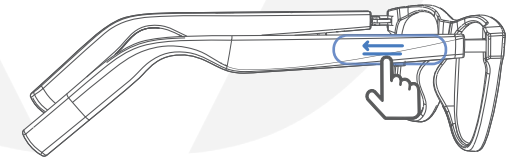

Letzter Track

Wischen Sie auf dem Touchpad auf dem rechten Bügel schnell nach hinten.

R		Vorwärts wischen	
		Nach hinten wischen	

WIEDERGABE/PAUSE

Drücken Sie die Taste unter dem Bügel, um zu spielen oder zu pausieren.

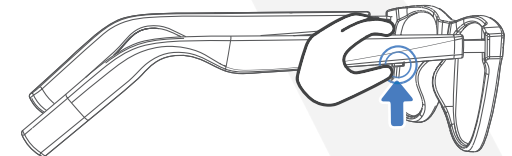

L/R		Einmal drücken	

VIP Subskription inklusive

Vielen Dank für den Kauf der SonaVue Audio Glasses.
Im Lieferumfang des Produkts ist ein Abonnement für die Übersetzungssoftware AI Cool/AIP enthalten.

Laden Sie die APP über den Link herunter und öffnen Sie sie einfach und koppeln Sie über Ihre Bluetooth-Einstellungen, wenn das Gerät wird nicht sofort gefunden.

Registrieren Sie sich per E-Mail

Um die Software nutzen zu können, ist ein E-Mail-Konto erforderlich. Ein Bestätigungscode wird an die E-Mail-Adresse gesendet, bitte fügen Sie diesen schnell hinzu, um die Aktivierung sicherzustellen. Der Kopfhörer ist an die Modellnummer und dann an die MAC-Adresse des Geräts gebunden.

Persönliche Daten können auf Wunsch hinzugefügt werden, indem Sie auf den Avatar drücken und die Verknüpfung der Benutzer-ID aufheben.

Der Zugriff auf die Übersetzungsdienste erfolgt über die Schaltfläche "Simultandolmetschen".

AI Cool erfordert einen aktiven Datendienst (5G bevorzugt) oder eine Wi-Fi-Verbindung, um zu übersetzen.

Simultan-Übersetzungsanlage

Bei der Simultanübersetzung wird KI-Technologie verwendet, die aus der Cloud abgerufen wird. Es gibt eine leichte Verzögerung, die von der Leistung Ihres Geräts und der Verbindungsgeschwindigkeit abhängt. Lassen Sie das Gerät und die Ohrhörer eine Verbindung herstellen und starten Sie die Übersetzung, bevor Sie den Dialog öffnen.

Wenn Sie auf jede Seite drücken, werden die Sprachoptionen angezeigt.

Drücken Sie auf die grüne Mikrofontaste, um den Hör- und Übersetzungsdienst zu starten.

Drücken Sie die rote Taste, um zu stoppen.

Wählen Sie Ihre Sprachen

Wählen Sie in der Kopfzeile die Sprachen aus, in die und aus denen Sie übersetzen möchten, und wählen Sie dann aus, wie die Übersetzung ausgegeben werden soll. Es gibt 3 Möglichkeiten.

Drücken Sie auf die Lautsprechertaste am unteren Bildschirmrand, um den Übersetzungstyp zu ändern.



AIP Google Play AI Cool iOS

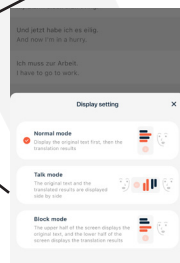
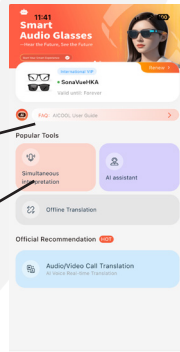

harmonix.is
harmonixhearing.com

Lagerung und Wartung

- Dieses Produkt sollte an einem kühlen und trockenen Ort gelagert werden. Betriebstemperatur zwischen 0~45° C.
- Halten Sie das Produkt von Wärmequellen, brennbaren Gasen und anderen reinigenden/korrosiven Flüssigkeiten fern. Vermeiden Sie längere Sonneneinstrahlung und Verwendung/Platzierung an Orten mit hohen Temperaturen.
- Stellen Sie die Verwendung dieses Produkts sofort ein, wenn Teile beschädigt sind oder Rauch, Hitze oder Brandgeruch erzeugen.
- Der Lautsprecherteil dieses Produkts ist nicht wasserdicht, sondern für den Einsatz unter normalen Betriebsbedingungen ausgelegt. Es ist nicht speziell für Kontaktsportarten konzipiert, da es Stöße erleiden, nass werden oder in Wasser getaucht werden kann.
- Das Ladekabel dieses Produkts ist nicht wasserdicht. Setzen Sie das Ladegehäuse keinen Flüssigkeiten aus.
- Reinigen Sie die Ohrhörer mit einem weichen, trockenen Tuch.
- Nach längerer Lagerung vor Gebrauch aufladen.

Anmerkung

Design und Spezifikationen können ohne vorherige Ankündigung geändert werden. Die neuesten Unternehmens- und Produktinformationen finden Sie unter www.harmonix.is

Gehörschäden

Das Hören von Audio mit übermäßiger Lautstärke kann den Klang verzerren und das Risiko von Gehörschäden und -verlust erhöhen.

FCC

FCC-ID: 2BT16-HWA

FCC-Vorsicht

Änderungen oder Modifikationen, die nicht ausdrücklich von der für die Einhaltung verantwortlichen Partei genehmigt wurden, können zum Erlöschen der Berechtigung des Benutzers zum Betrieb des Geräts führen. Dieses Gerät entspricht Teil 15 der FCC-Bestimmungen. Der Betrieb unterliegt den folgenden zwei Bedingungen:
(1) Dieses Gerät darf keine schädlichen Interferenzen verursachen und
(2) Dieses Gerät muss alle empfangenen Störungen akzeptieren, einschließlich Störungen, die einen unerwünschten Betrieb verursachen können.

FCC-Erklärung

Dieses Gerät wurde getestet und entspricht den Grenzwerten für ein digitales Gerät der Klasse B gemäß Teil 15 der FCC-Bestimmungen. Diese Grenzwerte sollen einen angemessenen Schutz vor schädlichen Interferenzen in einer Wohninstallation bieten. Dieses Gerät erzeugt, verwendet und kann Hochfrequenzenergie ausstrahlen und kann, wenn es nicht gemäß den Anweisungen installiert und verwendet wird, schädliche Interferenzen bei der Funkkommunikation verursachen. Es gibt jedoch keine Garantie dafür, dass bei einer bestimmten Installation keine Interferenzen auftreten. Wenn dieses Gerät schädliche Interferenzen beim Radio- oder Fernsehempfang verursacht, was durch Aus- und Einschalten des Geräts festgestellt werden kann, wird dem Benutzer empfohlen, zu versuchen, die Interferenz durch eine oder mehrere der folgenden Maßnahmen zu beheben:

- Richten Sie die Empfangsantenne neu aus oder stellen Sie sie neu auf.
- Vergrößern Sie den Abstand zwischen Gerät und Empfänger.
- Schließen Sie das Gerät an eine Steckdose an, die sich von dem Stromkreis unterscheidet, an den der Empfänger angeschlossen ist.
- Wenden Sie sich an den Händler oder einen erfahrenen Radio-/Fernsehtechniker, um Hilfe zu erhalten.

HARMONIX

harmonix.is
harmonixhearing.com

HARMONIX

FCC-Erklärung (Fortsetzung)

Dieses Gerät entspricht den FCC-Grenzwerten für die Strahlenbelastung, die für eine unkontrollierte Umgebung festgelegt wurden. Der Endbenutzer muss die spezifischen Bedienungsanleitungen befolgen, um die Einhaltung der HF-Exposition zu gewährleisten. Dieser Sender darf nicht zusammen mit einer anderen Antenne oder einem anderen Sender aufgestellt oder betrieben werden. Das tragbare Gerät ist so konzipiert, dass es die von der Federal Communications Commission (USA) festgelegten Anforderungen für die Exposition gegenüber Funkwellen erfüllt. Diese Anforderungen legen einen SAR-Grenzwert von 1,6 W/kg fest, gemittelt über ein Gramm Gewebe.

Verantwortliche Partei (Ansprechpartner nur für FCC-Angelegenheiten): Harmonix Technologies Inc., 200 Crandon Blvd., Key Biscayne, FL 33149.

CE-Konformitätserklärung

Harmonix ehf. erklärt hiermit, dass dieses Produkt den grundlegenden Anforderungen und anderen relevanten Bestimmungen der Richtlinie 2014/53/EU und allen anderen anwendbaren Anforderungen der EU-Richtlinie entspricht. Die vollständige Konformitätserklärung finden Sie unter: <https://harmonix.is/pages/doc>. Der EU-Vertreter von Harmonix ist Harmonix ehf. Reykjavíkurvegi 64, 220 Hafnarfjörður, Island.

Frequenzbereich: 2400-2483,5 MHz

Max. Sendeleistung: 10 dBm (EIRP)

Richtlinie 2014/53/EU Erklärung zur Strahlenbelastung:

Dieses Gerät entspricht den Grenzwerten der Richtlinie 2014/53/EU für die Strahlenbelastung, die für eine unkontrollierte Umgebung festgelegt sind. Der Endbenutzer muss die spezifischen Bedienungsanleitungen befolgen, um die Einhaltung der HF-Exposition zu gewährleisten. Dieser Sender darf nicht zusammen mit einer anderen Antenne oder einem anderen Sender aufgestellt oder betrieben werden.

Das tragbare Gerät ist so konzipiert, dass es die Anforderungen für die Exposition gegenüber Funkwellen erfüllt, die auf dem Markt der Europäischen Union festgelegt sind. Diese Anforderungen legen einen SAR-Grenzwert von 2 W/kg fest, gemittelt über zehn Gramm Gewebe.

WEEE-Deklaration der Konformität

Dieses WEEE-Logo bedeutet, dass dieses Produkt nicht als Hausmüll entsorgt werden darf und zum Recycling an eine geeignete Sammelstelle abgegeben werden sollte. Die fachgerechte Entsorgung und das Recycling tragen zum Schutz der natürlichen Ressourcen, der menschlichen Gesundheit und der Umwelt bei. Weitere Informationen zur Entsorgung und zum Recycling dieses Produkts erhalten Sie von Ihrer örtlichen Gemeinde, Ihrem Entsorgungsdienst oder dem Geschäft, in dem Sie dieses Produkt gekauft haben.

Batterie VORSICHT

- Austausch einer Batterie durch einen falschen Typ, der eine Sicherung außer Kraft setzen kann.
- Entsorgung einer Batterie ins Feuer oder in einen heißen Ofen oder mechanisches Zerkleinern oder Schneiden einer Batterie, was zu einer Explosion führen kann.
- Wenn Sie eine Batterie in einer Umgebung mit extrem hohen Temperaturen lassen, die zu einer Explosion oder zum Austreten von brennbaren Flüssigkeiten oder Gasen führen kann.
- Eine Batterie, die einem extrem niedrigen Luftdruck ausgesetzt ist, der zu einer Explosion oder zum Austreten von brennbaren Flüssigkeiten oder Gasen führen kann.
- Verwenden Sie den Akku nicht, wenn er sich merklich ausdehnt.

Aufladung

- Stellen Sie sicher, dass die Ohrhörer trocken sind, bevor Sie sie in das Ladeetui legen, und halten Sie den Ladeanschluss vor dem Aufladen trocken.
- Verwenden Sie nur Netzteile, die von den zuständigen Behörden zugelassen sind und den örtlichen gesetzlichen Anforderungen entsprechen (z. B. UL, CSA, VDE, CCC).

Gefährliches Fahren

· Beachten Sie, dass die Verwendung dieses Produkts beim Autofahren oder Radfahren gegen die Vorschriften in einigen Ländern oder Regionen verstoßen kann. Überprüfen und befolgen Sie die Verkehrsgesetze und -vorschriften in Ihrer Region und konsultieren Sie die örtlichen Aufsichtsbehörden.

Hautirritationen

In einer bestimmten Umgebung oder bei längerem Kontakt mit Seife, Schweiß, UV-Schutzprodukten, Lotionen und anderen potenziell reizenden Substanzen der Haut kann dies zu allergischen Reaktionen führen.

· Um das Risiko von Hautreizungen zu verringern, tragen Sie das Produkt nicht an Körperteilen mit Hautverletzungen.

· Hören Sie sofort auf, das Produkt zu tragen, und konsultieren Sie Ihren Arzt, wenn Ihre Haut Rötungen, Schwellungen, Juckreiz oder andere reizende Reaktionen entwickelt.

Elektromagnetische Interferenz

· Verwenden Sie dieses Produkt nicht an Orten, an denen drahtlose Geräte verboten sind (z. B. in Flughäfen und örtlichen medizinischen Einrichtungen usw.), da dies andere elektronische Geräte stören oder andere Gefahren verursachen kann.

· Einige elektronische Geräte können aufgrund von Funkstörungen durch dieses Produkt ausfallen (z. B. einige elektronische Geräte im Automobilbereich). Bitte wenden Sie sich für weitere Informationen an den Hersteller solcher elektronischen Geräte.

· Die von diesem Produkt erzeugten Funkwellen können den normalen Betrieb einiger medizinischer Geräte wie Herzschrittmacher, Defibrillatoren, Cochlea-Implantate, Hörgeräte usw. beeinträchtigen. Wenn Sie eines dieser Medizinprodukte verwenden, wenden Sie sich an Ihren Arzt und den Hersteller des Medizinproduktes oder an das Geschäft, in dem Sie dieses Produkt gekauft haben.

Erstickungsgefahr

· Halten Sie die Brille und das Ladeetui von Kindern und Haustieren fern.

Im Falle einer versehentlichen Einnahme suchen Sie sofort einen Arzt auf.

Garantieerklärung des Herstellers: Harmonix bietet einen eingeschränkten 12-monatigen internationalen Garantieservice (einschließlich USA) und einen 24-monatigen Garantieservice für dieses Produkt für Produkte, die in der EU gekauft wurden. Informationen zu den aktuellen Garantien finden Sie auf unserer Website: www.harmonix.is oder wenden Sie sich an Ihren Verkäufer. Stellen Sie sicher, dass alle lokalen Gesetze und Vorschriften eingehalten werden, bevor Sie dieses Produkt verwenden.

Link zum
Harmonix-
Kundendienst



Harmonix ehf.
Reykjavíkurvegur 64,
220 Hafnarfjörður
Iceland

Harmonix Technologies LLC
200 Crandon Blvd.,
Key Biscayne,
FL 33149,
USA

HARMONIX

harmonix.is
harmonixhearing.com

harmonix.is
harmonixhearing.com

HARMONIX